



GARAŽO VARTAI
RYTERNA





04	PUIKUS PASIRINKIMAS RYTERNA	54	SUDERINTAS DIZAINAS
06	PLATI JUOSTA (FLUSH)	56	ŠONINĖS DURYS
10	PLATI JUOSTA, LYGUS PAVIRŠIUS (SLICK)	58	PRAĖJIMO DURYS
16	PLATI JUOSTA, LYGUS PAVIRŠIUS (SLICK PLUS)	60	DEKORATYVINIAI ELEMENTAI
18	SLIM-LINE	62	ĮSTIKLINTI SEGMENTAI
20	SIAURA JUOSTA (RIB)	62	DVIGUBI PVC LANGELIAI
22	VIDURIO JUOSTA (MIDRIB)	63	NERŪDIJANČIO PLIENO LANGELIAI
28	VIRŠUTINĖ JUOSTA (TOPRIB)	65	VARTŲ MODELIS R40
30	MAKROJUOSTA IR MIKROJUOSTA	67	VARTŲ MODELIS TL
32	RETRO	69	VARTŲ MODELIS SH2
36	ALUMAX	71	VARTŲ MODELIS SSD
40	OKOUME	72	DIRBTINĖS SĄRAMOS IR RĖMAI
42	FILINGAS (CASSETTE)	73	PRIEDAI
44	DVIVĖRIAI VARTAI	74	NESTANDARTINIAI SPRENDIMAI
50	ĮŠONĄ NUSLENKANTYS VARTAI		

TUR RIN NYS S

Puikus pasirinkimas

RYTERNA



Viskas, ko reikia, vienoje vietoje.

Platus gaminių asortimentas: garažo, kiemo, pramoniniai, greitaeigiai vartai, lauko durys ir tvoros. Išsamūs ir tarpusavyje derantys vieno gamintojo sprendimai.



Vartų ilgaamžiškumas.

Vartai gaminami iš itin storos skardos, tiek segmento išorėje, tiek ir viduje (0.5 mm tinko (Stucco) ir medžio rašto (Woodgrain), bei 0.7 mm lygaus paviršiaus (Slick) segmentams), todėl yra patvarūs, saugesni ir ilgaamžiai.



Sandarinimo parinktys.

Siūlome rinktis du viršutinius ir keturis apatinius segmentinių vartų sandarinimo būdus. Todėl vartai yra ypač sandarūs, nepaisant statybos darbų metu atsiradusių netikslumų.



Segmento storis.

4 segmento storio variantai (30, 40, 60, 80 mm) - įvairiausiems jūsų poreikiams.

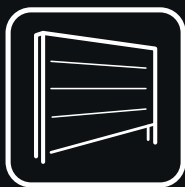

Prisitaikymas prie nuolydžio.

Jei garažo važiuojamoji dalis yra nuožulni į šoną, apatinis vartų segmentas bus pagamintas tiksliai pagal nuolydį.

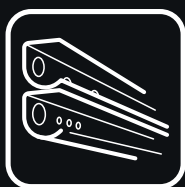

Tvirti bėgiai.

Siekiant užtikrinti konstrukcijos tvirtumą, tikslų montavimą ir sklاندų veikimą, nukreipiamieji bėgiai yra gaminami iš 1,5 mm arba 2 mm storio plieno.



Šlaitinio pakilimo sistema.

Nuožulnių kreipiančiųjų sistema yra mūsų standartinio gaminių asortimento dalis. Vietą taupantis sprendimas gyvenamosioms ir pramoninėms patalpoms.

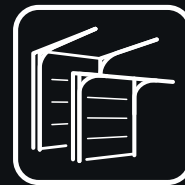

Patikimas pakavimas.

Mūsų ergonomiška pakuotė leidžia perkelti vartus ir transportuoti į montavimo vietą be pažeidimų.



Individualūs dydžiai.

Visi gaminiai daromi pagal užsakymą, kad būtų galima juos tiksliai sumontuoti be papildomų, nenumatytų darbų vietoje.



Įvairiausių spalvų pasirinkimas.

Galime dažyti beveik visomis RAL, NCS ir BS spalvomis. Platus spalvų pasirinkimas atitiks aukščiausius dizaino poreikius.

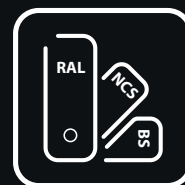

Asmeninis vadybininkas.

Greiti ir profesionalūs atsakymai į užklausą, nišos pamatavimas, tinkamiausio sprendimo parinkimas.



Pažadų laikymasis.

Gamyba, pristatymas ir montavimo darbai - sutartu laiku, sutartoje vietoje už sutartą kainą.



Garantiniai laikotarpiai.

10 metų garantija segmentams, 5 metų garantija judančioms dalims.

*5 metų garantija suteikiama susidėvintiems dalims (spyruoklėms, trosams, būgnams, ratukams, vyriams), naudojant TL40, TL60, R30, R40, R60 modelių garažo vartus, kai jie normaliai naudojami ne daugiau kaip 5 atidarymo-uždarymo ciklams per dieną.

*10 metų garantija garažo vartų segmentų prarūdijimui arba išsisluksniavimui.



Plati juosta (Flush)

Vartų plačiomis juostomis segmentų paviršių galima rinktis iškilaus medžio rašto arba tinko faktūros. Šie vartai yra subtilaus ir santūraus dizaino, tinkantys įvairaus stiliaus namams. Įkomponuoti nerūdijančio plieno langeliai suteiks įspūdingą akcentą. Standartinės vartų spalvos - RAL 9016 ir RAL 7016, jie taip pat gali būti dažomi visomis RAL paletės spalvomis



Kitos spalvos, panašios į
RAL paletės spalvas



STANDARTINĖS
SPALVOS

FLUSH
RAL 7016
MEDŽIO (WOODGRAIN)
INDIVIDUALUS DEKORAS
VENTILIACINĖS GROTELĖS

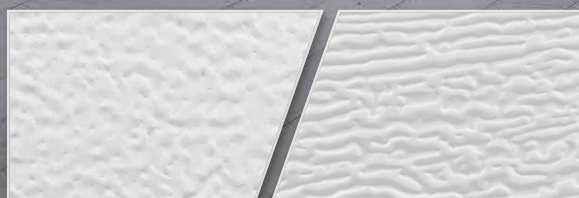

PAVIRŠIAUS
FAKTŪRA

Tinko (Stucco)

Medžio (Woodgrain)



FLUSH
RAL 7016
TINKO (STUCCO)
DEKORAS AW-14



FLUSH
RAL 9016
MEDŽIO (WOODGRAIN)



FLUSH
RAL 7016
MEDŽIO (WOODGRAIN)
DEKORAS A-39



FLUSH
RAL 9006
MEDŽIO (WOODGRAIN)
INDIVIDUALUS DEKORAS



FLUSH
RAL 6009
MEDŽIO (WOODGRAIN)
INDIVIDUALUS DEKORAS

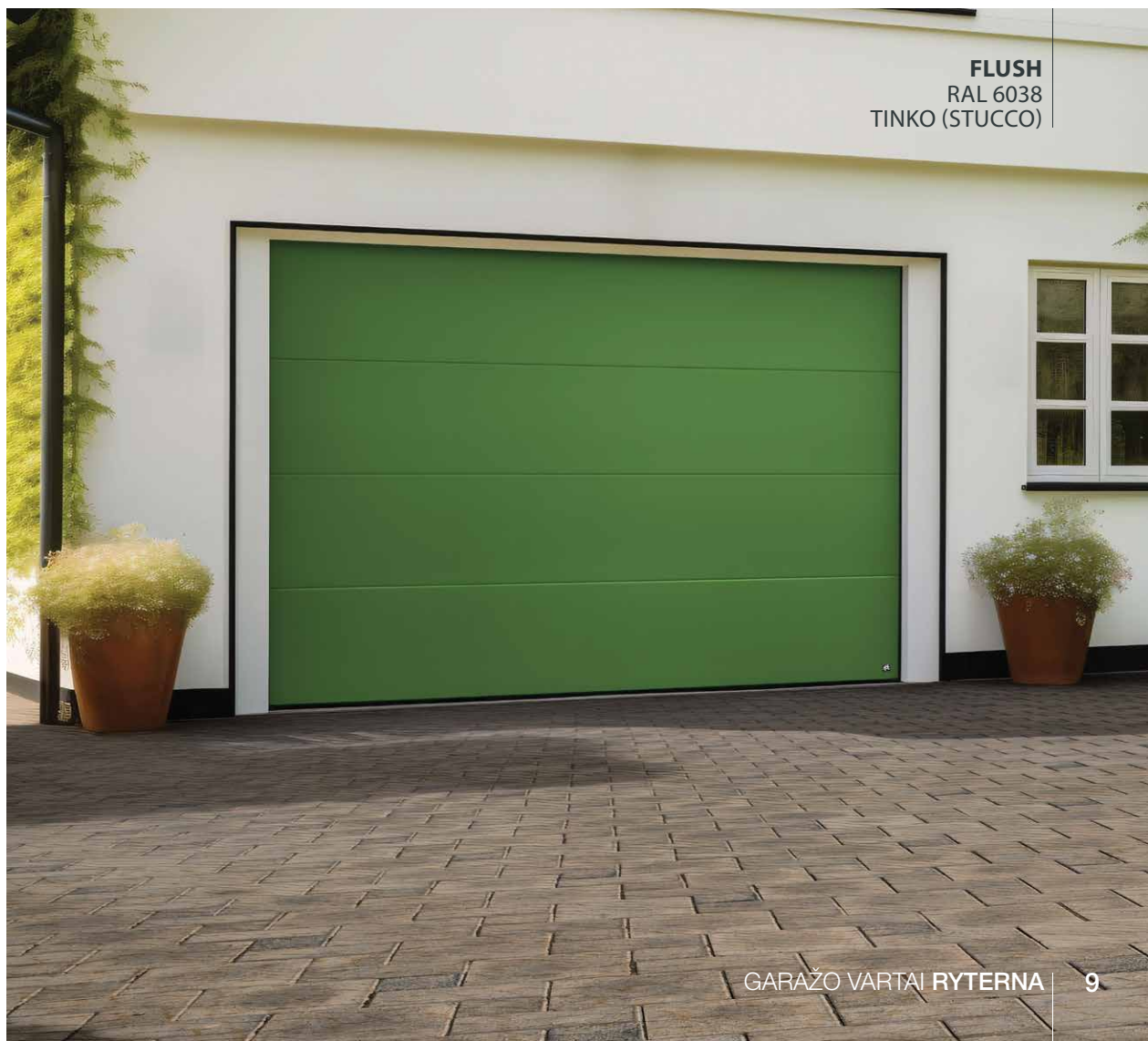

FLUSH
RAL 6038
TINKO (STUCCO)

Plati juosta lygus paviršius (Slick)

Dėl dvigubai storesnės išorinės plieno dangos, šie vartai atrodo ištis solidžiai, o jų eksploatacinės savybės - puikios. Estetiniu požiūriu, šie vartai tinka įvairaus stiliaus pastatams. Dėl glotnaus vartų paviršiaus, į juos itin patogų įkomponuoti nerūdijančio plieno langelius, bei kitus dekoratyvinius elementus.

Kitos spalvos, panašios į
RAL paletės spalvas



RAL paletės
perlamutro spalvos



RAL 9016 RAL 9006 RAL 9004 RAL 7016

STANDARTINĖS
SPALVOS

SLICK
RAL 5003
LYGUS (SMOOTH)
INDIVIDUALUS DEKORAS

PAVIRŠIAUS
FAKTŪRA

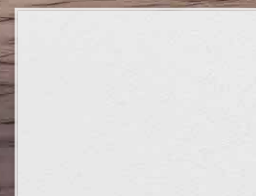

Lygus (Smooth)



SLICK
RAL 7016
LYGUS (SMOOTH)
DEKORAS AW-15



SLICK
RAL 1013
LYGUS (SMOOTH)
DEKORAS A-29



SLICK
RAL 7040
LYGUS (SMOOTH)
DEKORAS AW-13



SLICK
RAL 9006
LYGUS (SMOOTH)
INDIVIDUALUS DEKORAS, RAL 2004



SLICK
RAL 9004
LYGUS (SMOOTH)





SLICK
RAL 7016
LYGUS (SMOOTH)
INDIVIDUALUS DEKORAS



SLICK
RAL 3004
LYGUS (SMOOTH)
DEKORAS A-26



LAUKO DURYS RD80
RAL 7016
DIZAINAS 303



SLICK
RAL 7016
LYGUS (SMOOTH)

Plati juosta (Slick Plus)

Šie, išskirtiniai, laminuoti vartai pasižymi nepriekaištingai lygiu paviršiumi, puikiai derančiu su nerūdijančio plieno langais arba dekoratyviniais elementais. Nerūdijančio plieno, metalinio antracito ar vario paviršiai vartams suteikia elegancijos ir išskirtinumo, o namų eksterjerui - ypatingą dizaino akcentą

SLICK PLUS
METALINIS ANTRACITAS
LYGUS (SMOOTH)



Nerūdijantis
plienas



Metalinis
antracitas



Varis

**STANDARTINIS
PAVIRŠIUS**



SLICK PLUS
NERŪDIJANTIS PLIENAS
LYGUS (SMOOTH)

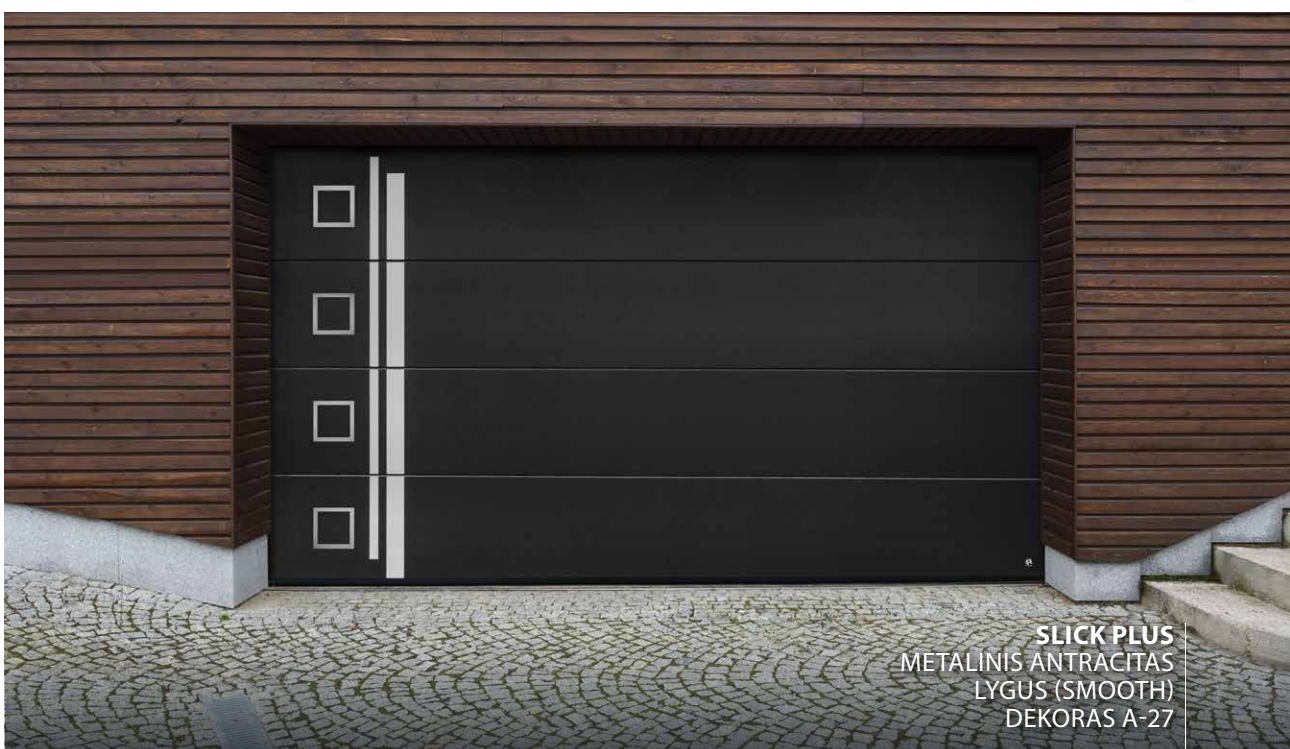

SLICK PLUS
METALINIS ANTRACITAS
LYGUS (SMOOTH)
DEKORAS A-27

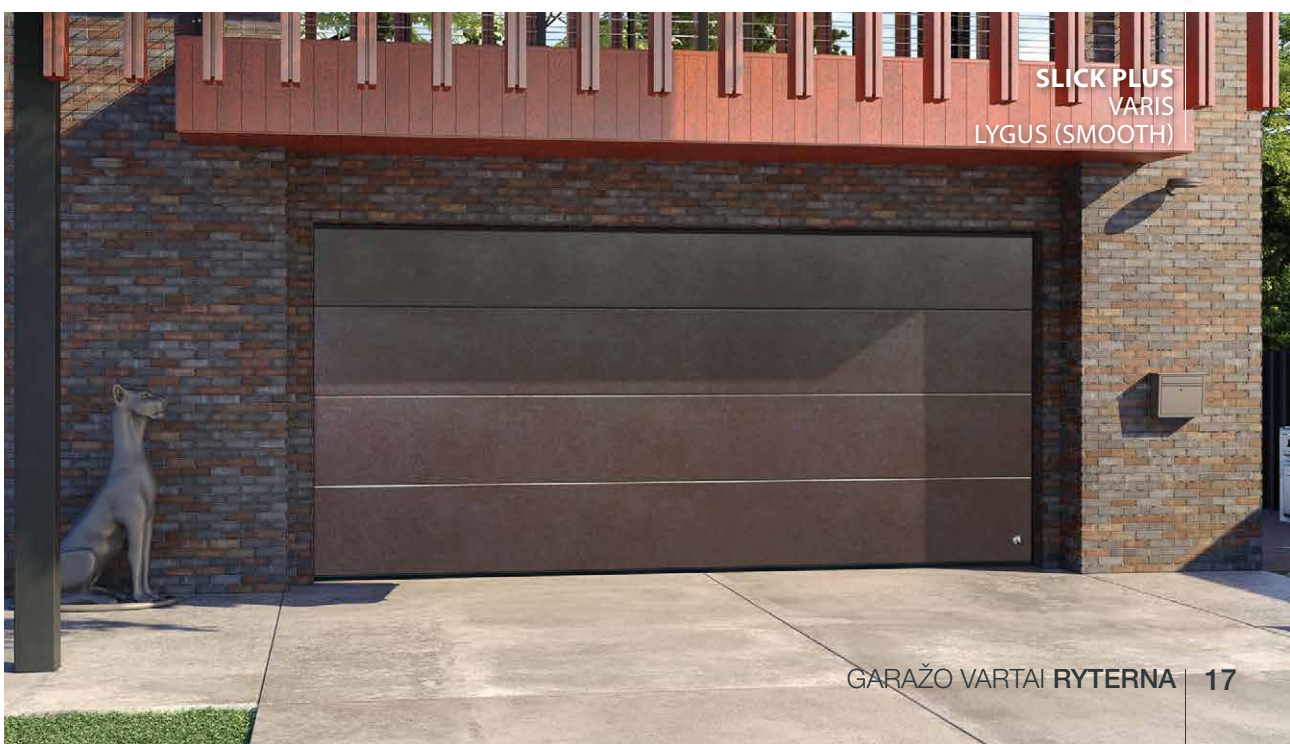

SLICK PLUS
VARIS
LYGUS (SMOOTH)

Slim-Line

Lygių segmentų ir siaurų langelių su LED apšvietimu ir aliuminio apvadais kompozicija yra itin originali. Stiklo paviršiaus tipą galima rinktis individualiai. Langelių aukštis - 12 cm (be rėmo). Vientisos stiklo juostos ilgis - iki 3,14 metrų ilgio. Vientisas polikarbonato lakštas - iki 6 metrų ilgio.



Kitos spalvos, panašios į
RAL paletės spalvas



STANDARTINĖS
SPALVOS

SLIM-LINE
RAL 9004
LYGUS (SMOOTH)
VIENODOS SPALVOS, LED APŠVIETIMAS

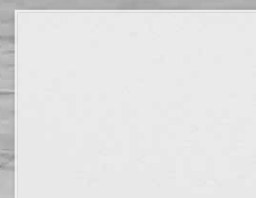

PAVIRŠIAUS
FAKTŪRA

Lygus (Smooth)



SLIM-LINE
RAL 1013
LYGUS (SMOOTH)
SKIRTINGOS SPALVOS (RAL 2004), MATINIS STIKLAS



SLIM-LINE
RAL 9016
LYGUS (SMOOTH)
VIENODOS SPALVOS, SKAIDRUS STIKLAS

Siaura juosta (Rib)

Vartai horizontaliomis 10 cm pločio juostomis atrodo lengvi, tačiau ir tvirti. Tai modernaus dizaino vartai, puikiai derantys su visais architektūros stiliais. Į Rib vartus dažnai komponuojami permatomi segmentai su aliuminio rėmu, kuris gali būti visų RAL paletės spalvų, taip pat, su auksinio ąžuolo paviršiumi. Rib vartai – geriausias sprendimas nestandartinėms, itin didelių gabaritų angoms, nes jų plotis gali būti iki 10-ies metrų.

Kitos spalvos, panašios į
RAL paletės spalvas



RAL 9016 RAL 9005 RAL 8017 RAL 1015

**STANDARTINĖS
SPALVOS**
(WOODGRAIN)



RAL 9016 RAL 9007 RAL 9006 RAL 9002 RAL 8017 RAL 7016 RAL 6009 RAL 6005 RAL 5010 RAL 3000

**STANDARTINĖS
SPALVOS**
(STUCCO)

RIB
RAL 7016
TINKO (STUCCO)

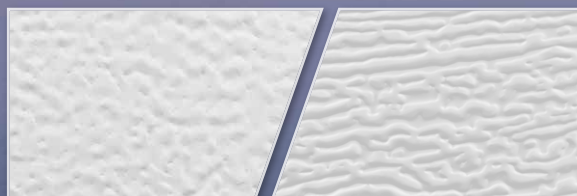

Tinko (Stucco)

Medžio (Woodgrain)

**PAVIRŠIAUS
FAKTŪRA**



RIB
RAL 8017
TINKO (STUCCO)



RIB
RAL 9016
MEDŽIO (WOODGRAIN)

Vidurio juosta (Midrib)

Vartų segmentai su vidurio juosta turi po griovelį viduryje. Tai sukuria plačių medinių lentų įspūdį. Tai visoje Europoje populiarus vartų dizainas. Šių segmentų paviršių galite rinktis lygų (Smooth), medžio rašto (Woodgrain) arba tinko (Stucco) faktūros. Standartinės baltos RAL 9016 spalvos segmentai gali būti dažomi visomis RAL paletės spalvomis. Wood Midrib vartai gaminami lygiu (ne reljefiniu) paviršiumi, padengtu natūralaus medžio raštą imituojančia ir UV spinduliams atsparia apdaila. Galimos spalvos: raudonmedis, auksinis ąžuolas, senas ąžuolas, šviesus ąžuolas, tamsus ąžuolas.



Kitos spalvos, panašios į
RAL paletės spalvas



STANDARTINĖS
SPALVOS



MEDŽIO
IMITACIJA
(LYGUS)

MIDRIB
RAL 9016
MEDŽIO (WOODGRAIN)

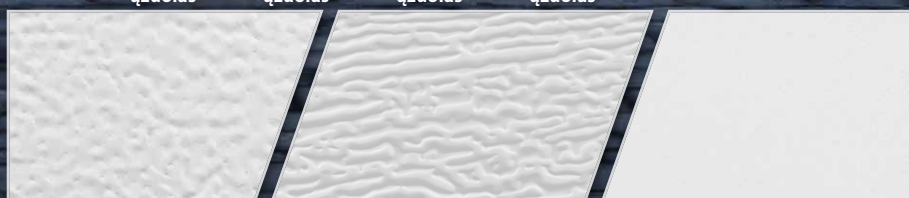

PAVIRŠIAUS
FAKTŪRA

Tinko (Stucco)

Medžio (Woodgrain)

Lygus (Smooth)



MIDRIB
RAL 6009
LYGUS (SMOOTH)

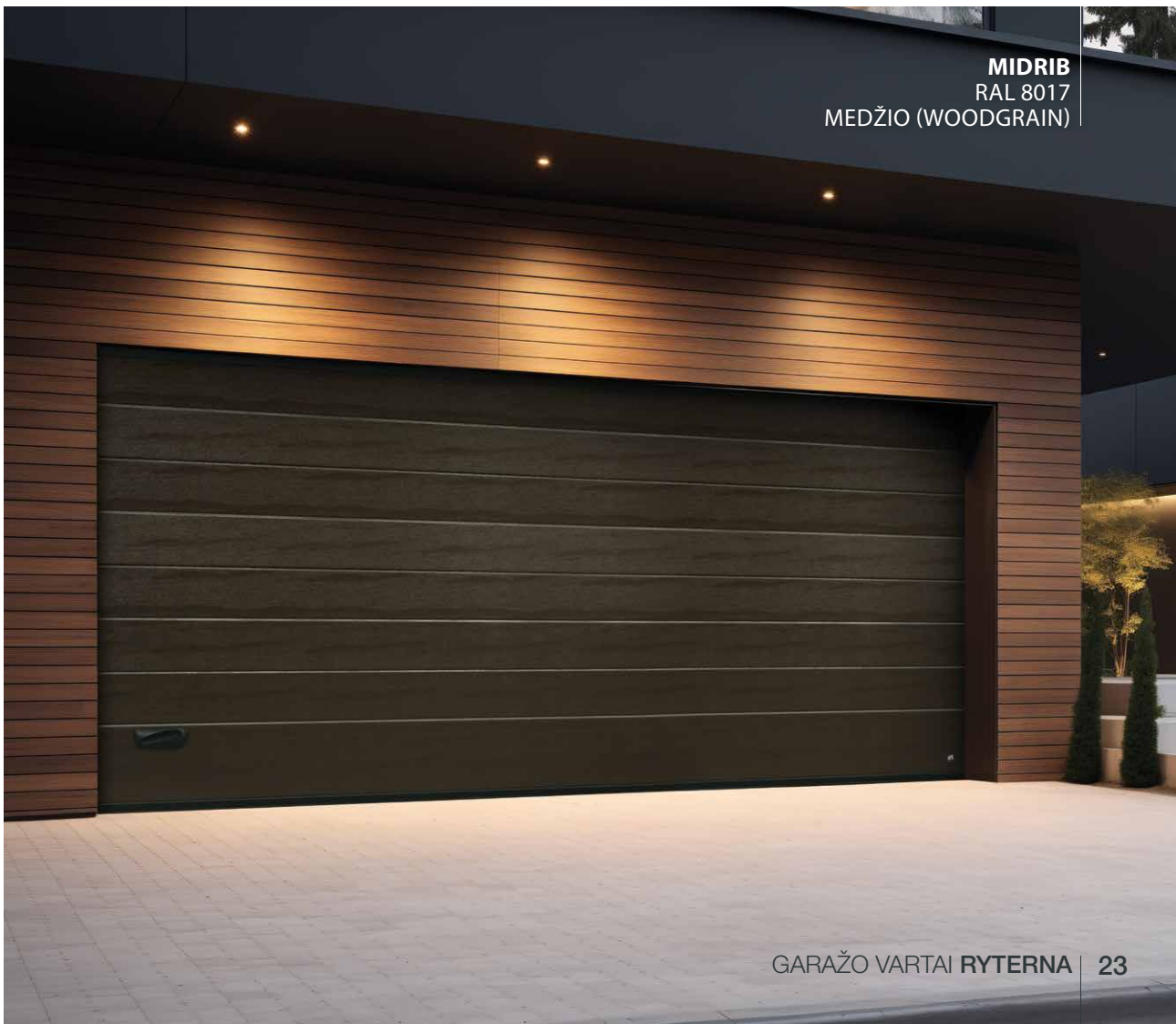

MIDRIB
RAL 8017
MEDŽIO (WOODGRAIN)



MIDRIB
RAL 7016
LYGUS (SMOOTH)



MIDRIB
RAL 9005
LYGUS (SMOOTH)
DEKORAS W-25





MIDRIB
TAMSUS AŽUOLAS
LYGUS (SMOOTH)
VENTILIACINĖS GROTELĖS



MIDRIB
VINČESTERIS
(LYGUS) SMOOTH



MIDRIB
SENAS AŽUOLAS
LYGUS (SMOOTH)
INDIVIDUALUS DEKORAS



LAUKO DURYS RD80
SENAS AŽUOLAS
DIZAINAS 306

Viršutinė juosta (Toprib)

Šie segmentai yra su dvigubu grioveliu. Tai vieni pastebimiausių vartų rinkoje. Storesnė nei įprastai skarda užtikrina aukštą kokybę. Segmentų paviršius – lygus (Smooth). Trys dvigubi grioveliai vartų plokštumoje suteikia vartams išskirtinumą.



Kitos spalvos, panašios į
RAL paletės spalvas



RAL paletės
perlamutro spalvos

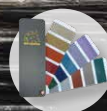

STANDARTINĖS
SPALVOS

TOPRIB
RAL 7003
LYGUS (SMOOTH)

PAVIRŠIAUS
FAKTŪRA

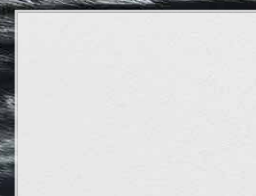

Lygus (Smooth)



TOPRIB
RAL 7016
LYGUS (SMOOTH)
INDIVIDUALUS DEKORAS



TOPRIB
RAL 7037
LYGUS (SMOOTH)
INDIVIDUALUS DEKORAS

Makrojuosta ir Mikrojuosta (Macrorib & Microrib)

Vartų su Makrojuostomis tinko faktūros paviršius yra reljefinis, su švelniomis bangelėmis kas 20 mm. Patrauklaus šiuolaikiško dizaino vartai tinka tiek gyvenamiesiems, tiek komercinės paskirties pastatams. Standartinės vartų spalvos – RAL 9016, RAL 9007 ir RAL 7016, jie taip pat gali būti dažomi visomis RAL paletės spalvomis.

Vartų su Mikrojuosta ypatybė - ypatingai lygus paviršius su bangelėmis kas 10 mm. Į šiuos unikalius segmentus įkomponavus nerūdijančio plieno langelius, vartai atrodys originaliai ir bus praktiški. Standartinė vartų spalva – RAL 9016, šie segmentai taip pat gali būti dažomi visomis RAL paletės spalvomis.

MACRORIB
RAL 7016
TINKO (STUCCO)

Kitos spalvos, panašios į
RAL paletės spalvas



Tinko (Stucco) faktūra
grioveliai kas 20 mm Macrorib



RAL 9016 RAL 9007 RAL 7016



RAL 9016

**STANDARTINĖS
SPALVOS
(MICRORIB)**

**STANDARTINĖS
SPALVOS
(MACRORIB)**

**PAVIRŠIAUS
FAKTŪRA**

Lygus (Smooth) paviršius
grioveliai kas 10 mm Microrib



MICRORIB
RAL 9016
LYGUS (SMOOTH)



MACRORIB
RAL 8001
TINKO (STUCCO)
VENTILIACINĖS GROTELĖS

Retro

Retro stiliaus vartai puikiai tiks autentiško stiliaus pastatams. Šių vartų juostiniai segmentai dekoruoti medžio rašto lentelėmis. Į juos gali būti įkomponuoti aliuminio rėmo langeliai su dekoratyvinėmis juostelėmis tarp stiklų ir su to paties medžio rašto lentelėmis, dengiančiomis aliuminio rėmą. Komplektuojami su sendintais metaliniais vyriais ir rankenomis. Klientui pageidaujant, vartus pagaminsime pagal jo individualų eskizą.



FLUSH RETRO X FV
RAL 1001
MEDŽIO (WOODGRAIN)



SLICK RETRO Z FV
RAL 7016
TINKO (SMOOTH)



MIDRIB RETRO S
ŠVIESUS AŽUOLAS
LYGUS (SMOOTH)



MIDRIB RETRO Z
RAL 9016
MEDŽIO (WOODGRAIN)



RIB RETRO H
RAL 3011
MEDŽIO (WOODGRAIN)





RIB RETRO X
RAL 1014
MEDŽIO (WOODGRAIN)



RIB RETRO
RAL 7015
MEDŽIO (WOODGRAIN)



Alumax

Beribė erdvė kūrybiškumui

Alumax - naujausia garažo vartų dizaino technologija.

Tarpusavyje idealiai derantys garažo vartai ir lauko durys. Alumax vartų segmentai yra dengti 2.5 mm storio aliuminio lakštais. Galima nudažyti visomis RAL paletės spalvomis (taip pat ir metalo atspalvį). Derinant su įleidžiamomis detalėmis, galima sukurti unikalų dizainą.

Kitos spalvos, panašios į
RAL paletės spalvas



ALUMAX
RAL 7016
LYGUS (SMOOTH)
INDIVIDUALUS DEKORAS

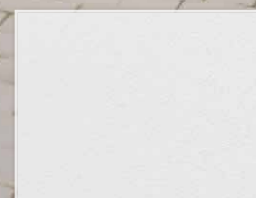

Lygus (Smooth)

**PAVIRŠIAUS
FAKTŪRA**



ALUMAX
RAL 8022
LYGUS (SMOOTH)
DEKORAS ALU-5

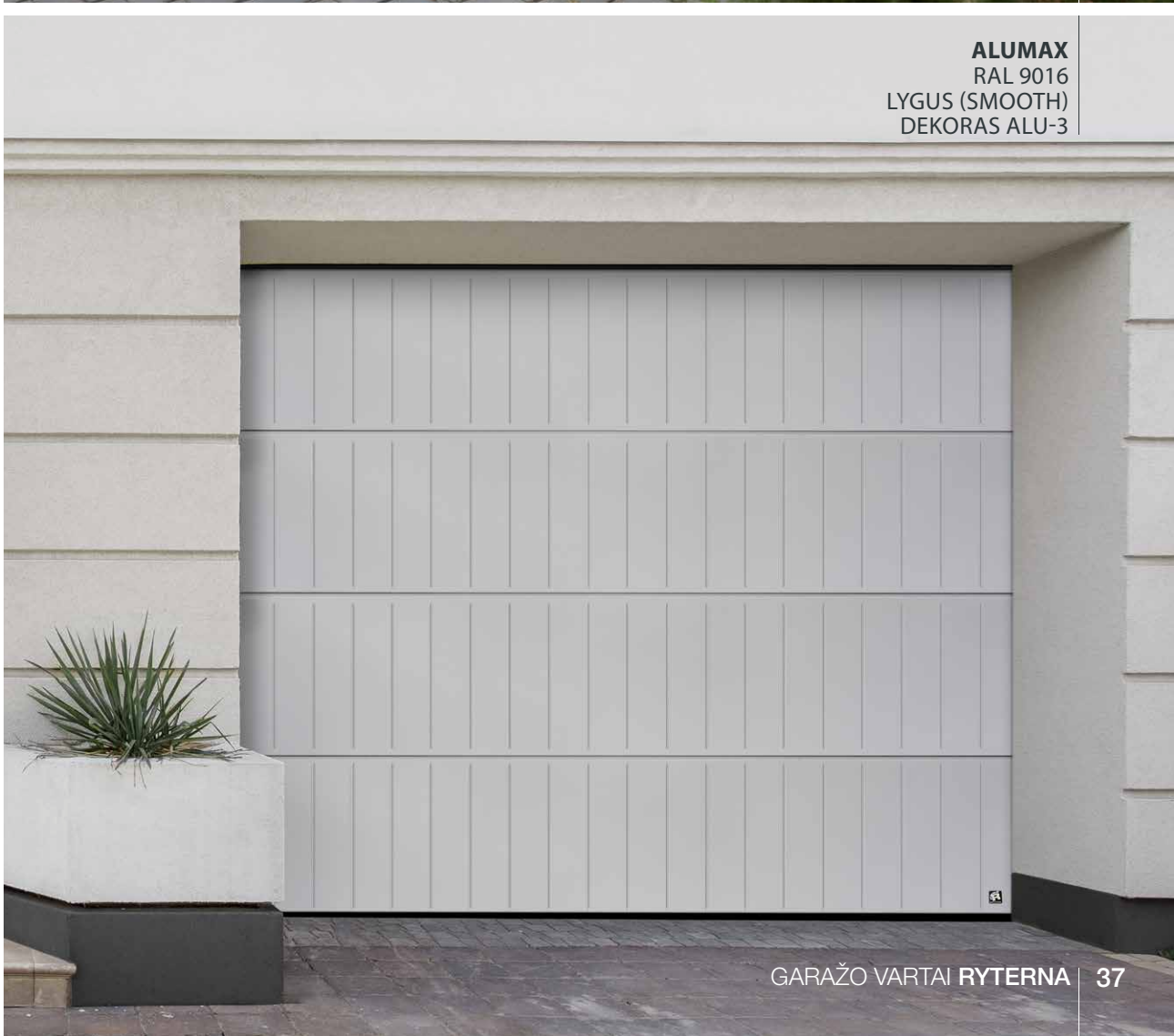

ALUMAX
RAL 9016
LYGUS (SMOOTH)
DEKORAS ALU-3



ALUMAX
RAL 9016
LYGUS (SMOOTH)
INDIVIDUALUS DEKORAS

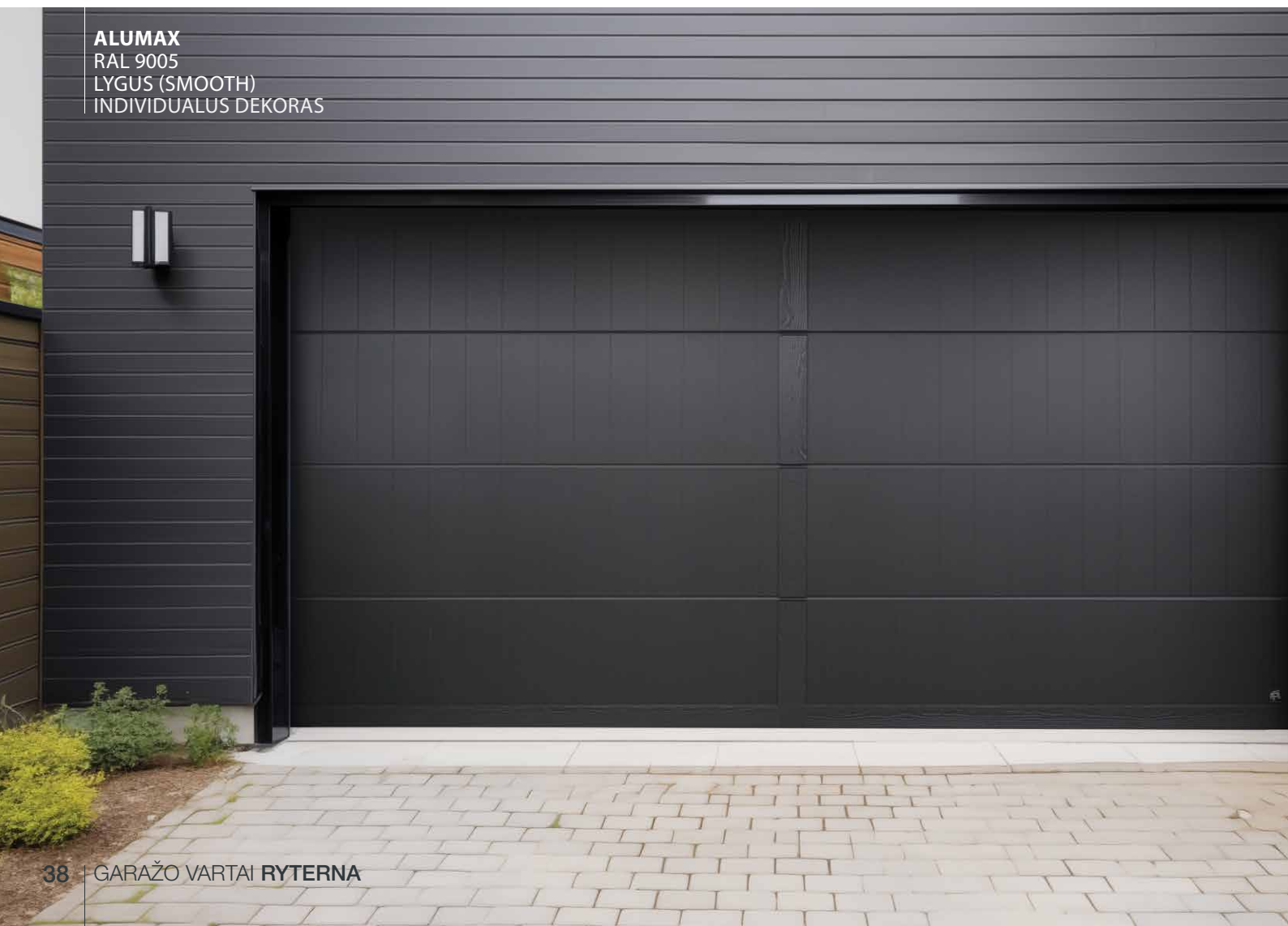

ALUMAX
RAL 9005
LYGUS (SMOOTH)
INDIVIDUALUS DEKORAS

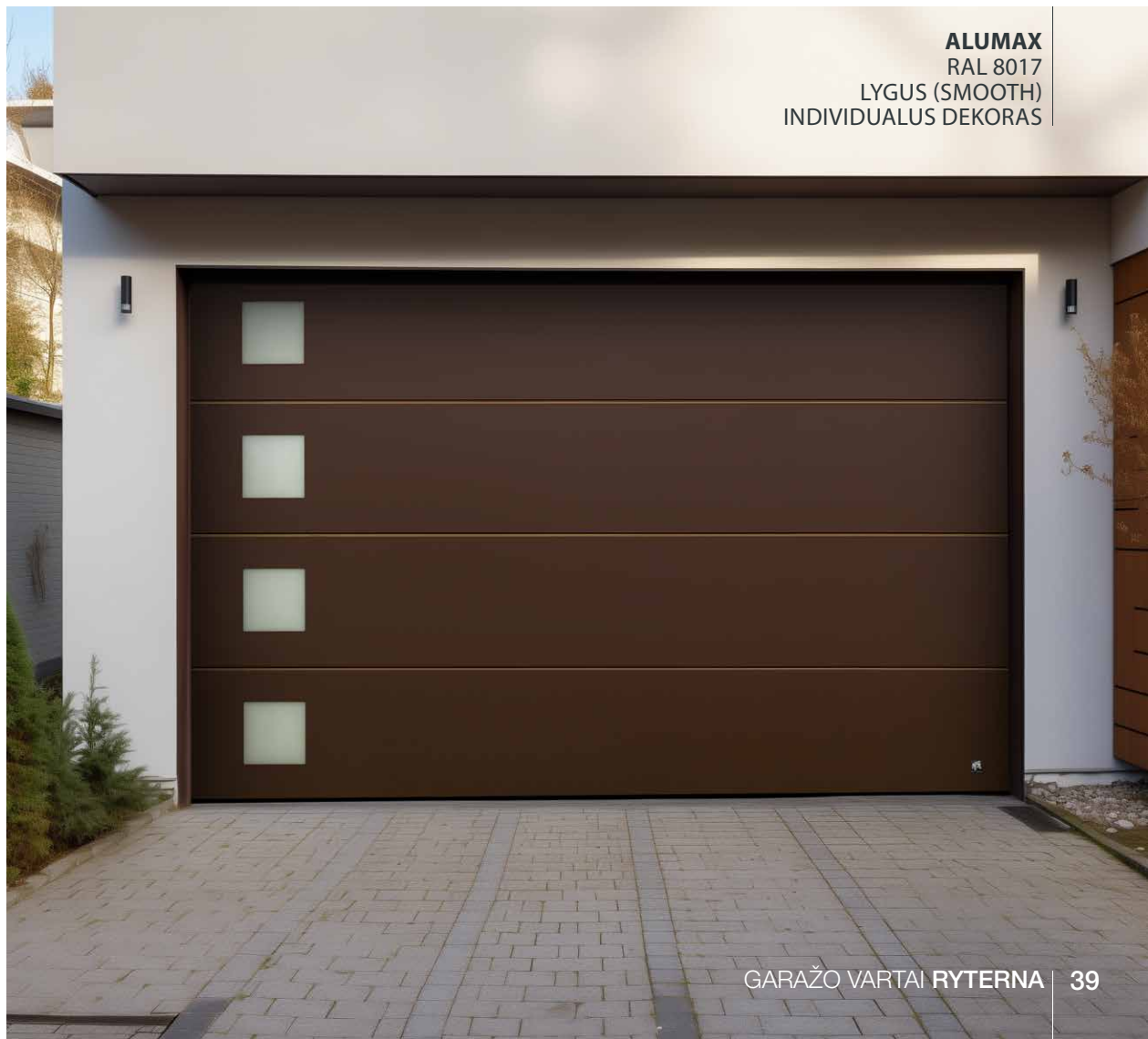

Okoume

Susikurkite individualų stilių

Tai vartai, kurių segmentai yra apklijuoti 12 mm Okoume plokšte. Frezuojant Okoume plokštes galima atkurti įvairius motyvus, raštus ir ornamentus. Paviršius gali būti lakuojamas skirtingais atspalviais arba dažomas beveik visomis spalvomis. Du grunto ir trys lako arba dažų sluoksniai suteikia ilgą apsaugą.



Kitos spalvos, panašios į
RAL paletės spalvas



OKOUME
RAL 7015
DEKORAS FW-3



OKU-1

OKU-2

OKU-3

**GALIMAS
LAKAVIMAS**



OKOUME
OKU-2
INDIVIDUALUS DEKORAS



OKOUME
OKU-3
DEKORAS OW-4

Filingas (Cassette)

Šie vartai labiausiai tinka klasikinio stiliaus namams. Jei namo apdailoje yra medžio elementų, filinginiai vartai su natūralia auksinį ąžuolą imituojančia danga, atrodys patraukliai ir originaliai.

CASSETTE
RAL 3000
MEDŽIO (WOODGRAIN)

Kitos spalvos, panašios į
RAL paletės spalvas



RAL 9016

**STANDARTINĖS
SPALVOS**



**PAVIRŠIAUS
FAKTŪRA**

Medžio (Woodgrain)



CASSETTE
RAL 9005
MEDŽIO (WOODGRAIN)



CASSETTE
RAL 9016
MEDŽIO (WOODGRAIN)

Dvivėriai vartai

Šiuos vartus galima rinktis įvairaus dizaino, spalvos, įvairaus tipo segmentais. Galite pasirinkti ir papildomus elementus: langelius, panoraminius segmentus, nerūdijančio plieno detales, varstomas duris vartuose ar net dureles augintiniams. Vartų varčios gali būti padalintos santykiu 50/50 arba 70/30, rankena gali būti tvirtinama prie kairiosios arba dešinėsios dalies. Standartinės rankenos spalvos: juoda, balta, aliuminio. Papildoma galimybė – rinktis vartų spalvos rankeną. Gaminami pagal individualius užsakymus; didžiausias galimas plotis – 3 m, didžiausias galimas aukštis – 3 m.



Kitos spalvos, panašios į
RAL paletės spalvas



MIDRIB
RAL 8029
LYGUS (SMOOTH)



Tinko (Stucco)

Medžio (Woodgrain)

Lygus (Smooth)

**PAVIRŠIAUS
FAKTŪRA**



FLUSH
RAL 3003
MEDŽIO (WOODGRAIN)
DEKORAS A-39

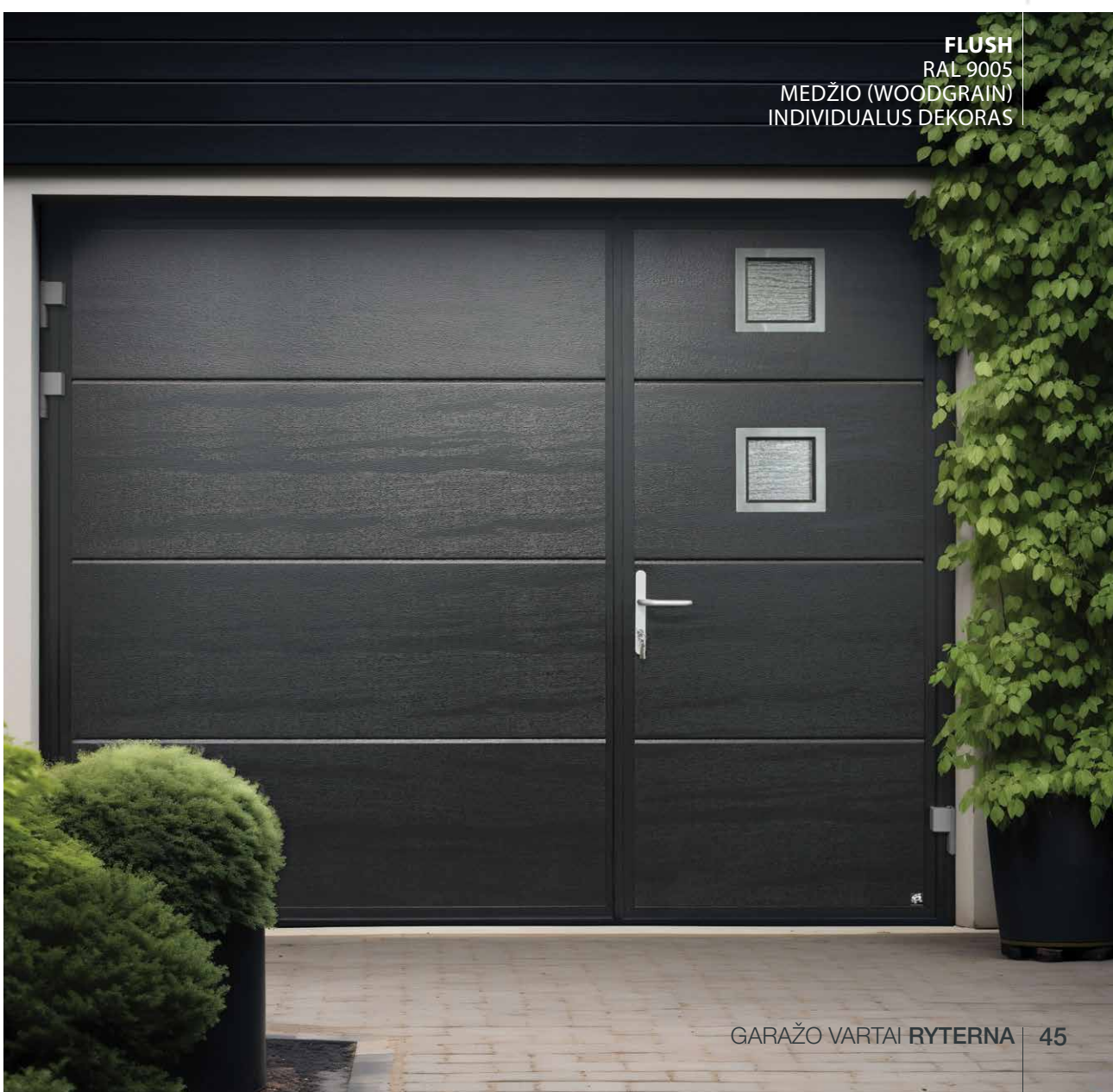

FLUSH
RAL 9005
MEDŽIO (WOODGRAIN)
INDIVIDUALUS DEKORAS



MODERN
RAL 9016
LYGUS (SMOOTH)

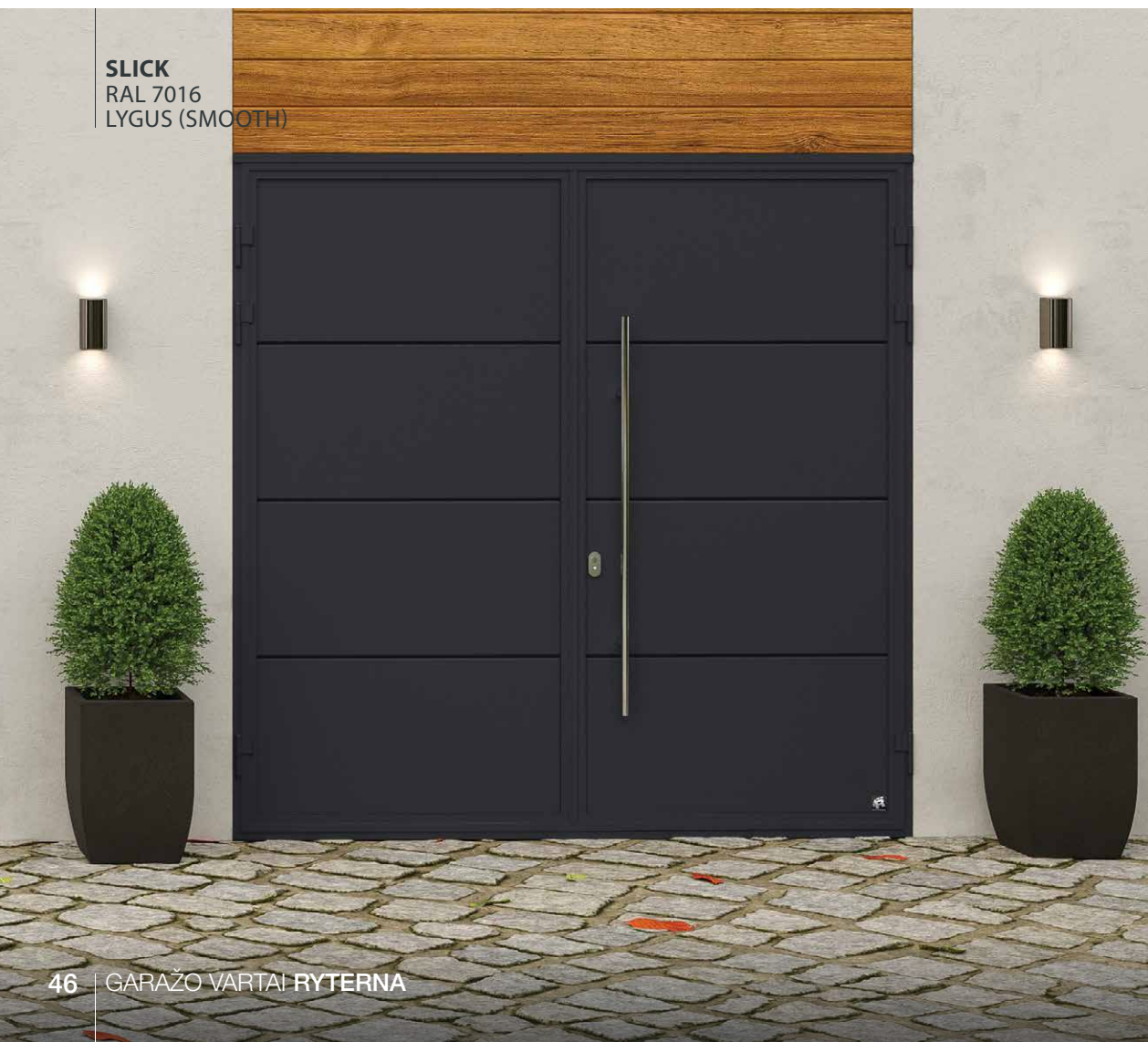

SLICK
RAL 7016
LYGUS (SMOOTH)





TRADITIONAL
RAL 7016
MEDŽIO (WOODGRAIN)

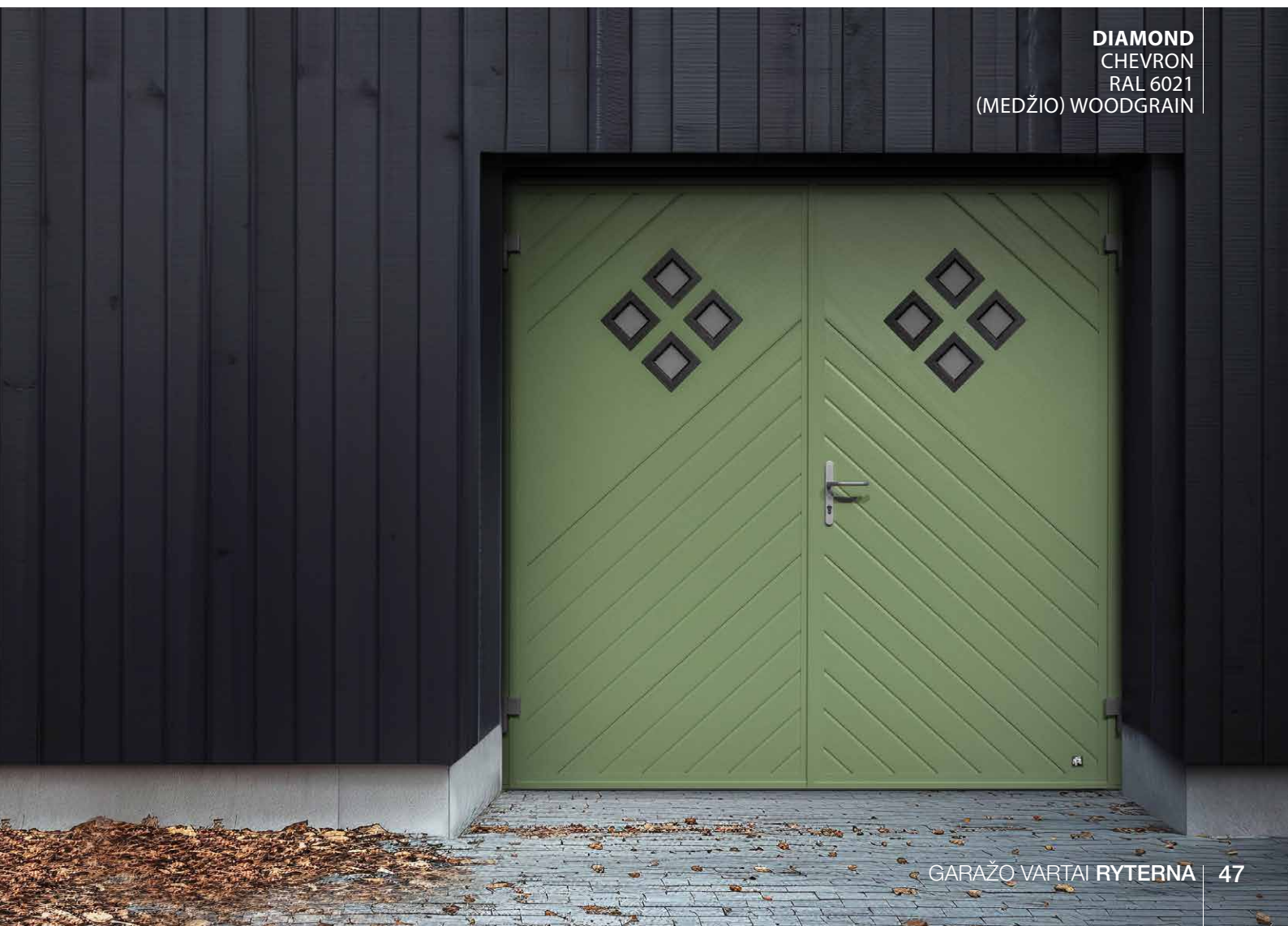

DIAMOND
CHEVRON
RAL 6021
(MEDŽIO) WOODGRAIN

Dvivėriai vartai

Termo



Atsparumas vandeniui

PN-EN12208:2001

Klasė 6A



Šilumos laidumas

SH2T P 3000x2600 mm

~1.2 W/m²K



Atsparumas vėjui

PN-EN12210:2016

Klasė C3



SH2 TERMO P
SLICK
RAL 7016
LYGUS (SMOOTH)



SH2 TERMO S+FV
SLICK, SANDWICH UŽPILDAS
RAL 7033
LYGUS (SMOOTH)



Nuslenkantys į šoną

Tai elegantiški, patogūs naudoti ir ilgaamžiai vartai. Segmentų faktūrų įvairovė - lygūs, juostiniai arba reljefiniai. Korozijai atspari ir mažai priežiūros reikalaujanti aliuminio konstrukcija, aukščiausios kokybės kreipiančiosios ir bespyruoklė sistema užtikrina tylų ir sklandų vartų judėjimą. Vartai gali būti šiek tiek praveriami ir naudojami praeiti arba atidaromi pusiau, todėl patogūs ir taupantys šilumą. 40 mm storio PU apšiltinti segmentai ir sandarinimo šepečiu juosta per visą perimetrą puikiai izoluoja šilumą. Vietoje apatinio griovelio grindyse, montuojamas žemas kreipiantysis bėgelis.

Kitos spalvos, panašios į
RAL paletės spalvas



STANDARTINĖS
SPALVOS

**SLICK
SANDWICH UŽPILDAS**
RAL 7032
LYGUS (SMOOTH)



Tinko (Stucco)



Medžio (Woodgrain)



Lygus (Smooth)

PAVIRŠIAUS
FAKTŪRA



OKOUME
RAL 7043
INDIVIDUALUS DEKORAS



OKOUME
RAL 7016
INDIVIDUALUS DEKORAS



LAUKO DURYS RD80
RAL 7016
INDIVIDUALUS DIZAINAS



Beribė kūryba - ALUMAX

Laisvė įgyvendinti savo sumanymus

ALUMAX
RAL 7016
LYGUS (SMOOTH)
INDIVIDUALUS DEKORAS

Suderintas dizainas

Derinant garažo vartų ir lauko durų stilistiką, medžiagas ir spalvas, galima užtikrinti sklandų perėjimą tarp namo erdvių. Toks suderintas stilius ne tik parodo išskirtinį dėmesį smulkmenoms, bet ir pabrėžia namo architektūrinio išplanavimo eleganciją ir pusiausvyrą.

SLICK
RAL 7016
LYGUS (SMOOTH)
BETONO IMITACIJOS PLOKŠTĖ

LAUKO DURYS RD80
RAL 7016
BETONO IMITACIJOS PLOKŠTĖ
INDIVIDUALUS DIZAINAS



LAUKO DURYS RD80
RAL 7016
MEDŽIO IMITACIJOS PLOKŠTĖ
INDIVIDUALUS DIZAINAS

ALUMAX
RAL 7016
MEDŽIO IMITACIJOS PLOKŠTĖ
INDIVIDUALUS DEKORAS

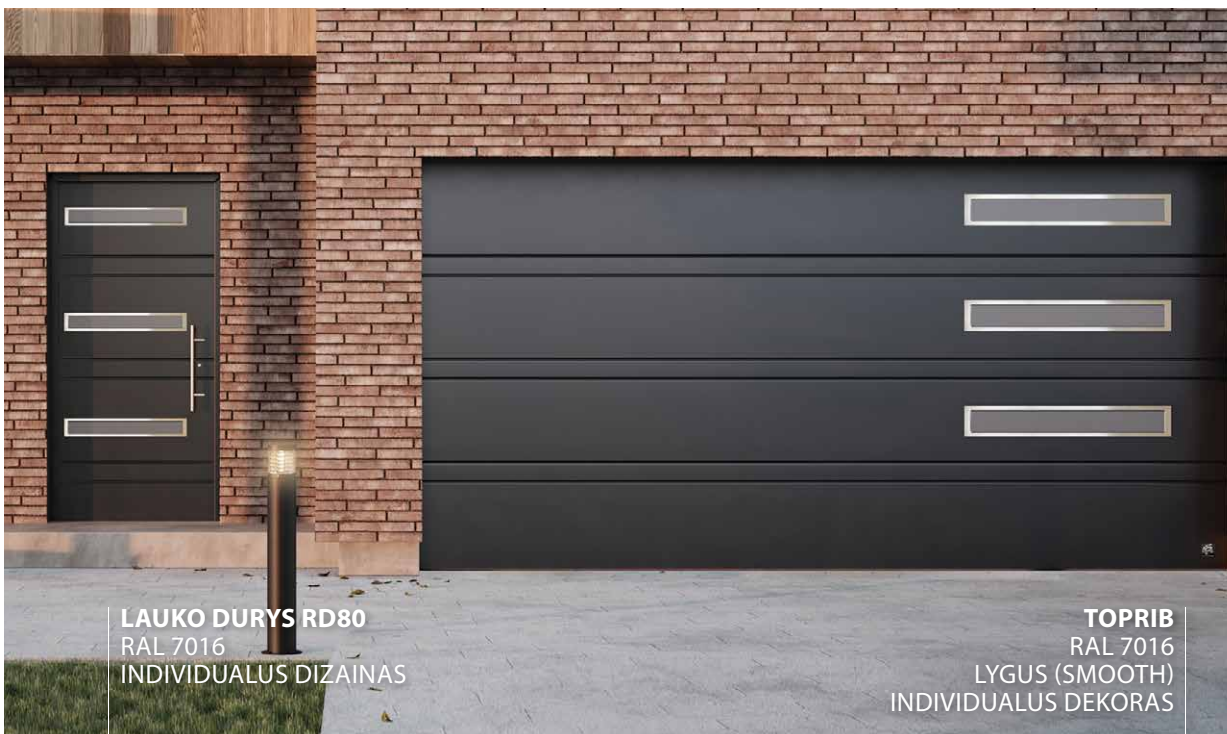

LAUKO DURYS RD80
RAL 7016
INDIVIDUALUS DIZAINAS

TOPRIB
RAL 7016
LYGUS (SMOOTH)
INDIVIDUALUS DEKORAS



LAUKO DURYS RD80
RAL 7016
INDIVIDUALUS DIZAINAS

SLICK
RAL 7016
LYGUS (SMOOTH)
DEKORAS AW-14

Šoninės durys

Pagal užsakovo matmenis ir pageidavimus gaminame šonines duris, derančias su jūsų garažo vartais. Šios durys gaminamos iš 40 mm storio poliuretano (PU) apšiltintų segmentų, įrėmintų aliuminio profiliais, turinčias sandarinimo gumas per visą perimetrą. Šoninių durų langeliai lygiuojami su vartų segmentais arba langeliais.



MIDRIB
RAL 3020
MEDŽIO (WOODGRAIN)



SLICK
RAL 7016
LYGUS (SMOOTH)

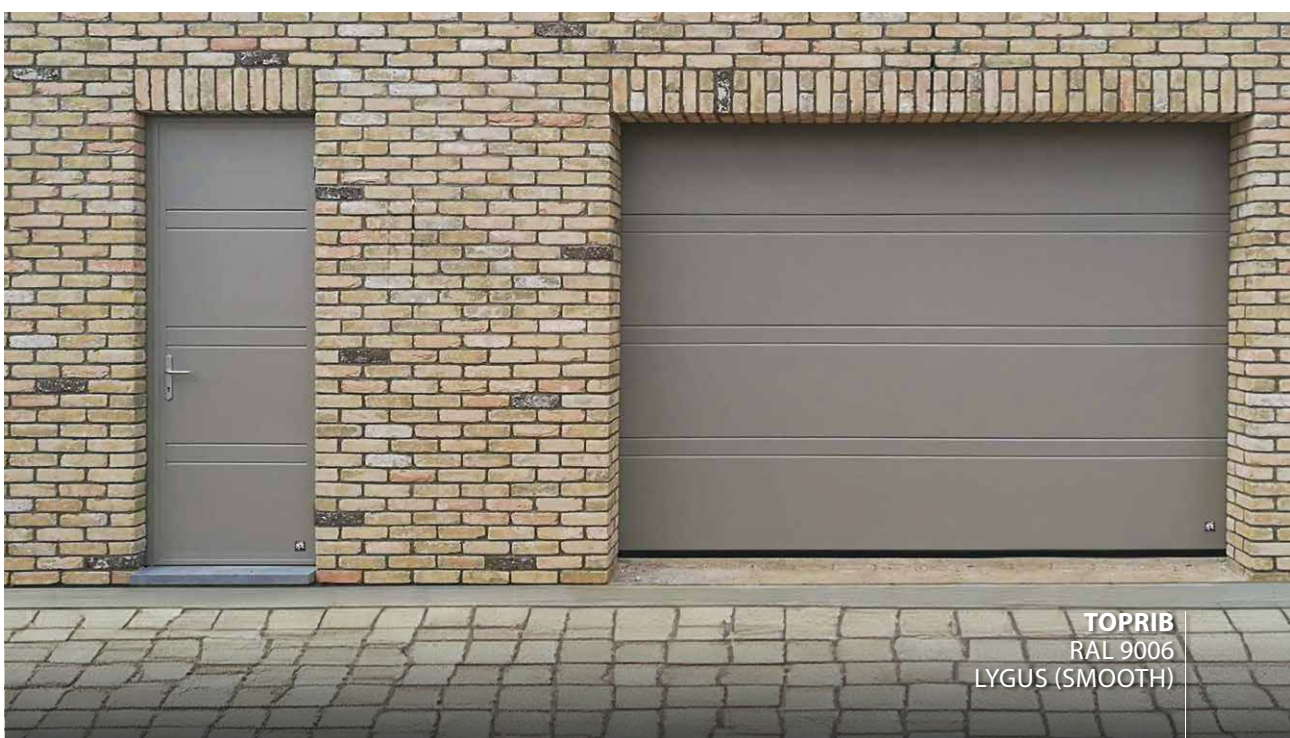

TOPRIB
RAL 9006
LYGUS (SMOOTH)



SLIM-LINE
RAL 9006
LYGUS (SMOOTH)
VIENODOS SPALVOS; MATINIS STIKLAS

Praėjimo durys

Į garažo vartus įkomponuotos varstomos durys yra puiki išeitis, kuomet reikia papildomo patekimo į garažą, o šoninėms durims nėra vietos. Standartinį praėjimo durų komplektą sudaro durų uždarymo mechanizmas, spyna ir rankena. Galite rinktis duris žemu slenksčiu, per kurį lengviau įvešite dviratį ar įvažiuosite neįgaliojo vežimėliu.



TOPRIB
RAL 7016
LYGUS (SMOOTH)
INDIVIDUALUS DEKORAS



FLUSH
RAL 7001
LYGUS (SMOOTH)
INDIVIDUALUS DEKORAS



RIB
RAL 3020
TINKO (STUCCO)



SLICK
RAL 8014
LYGUS (SMOOTH)
INTEGRUOTA PAŠTO DĒŽUTĒ

Dekoratyvieniai elementai

Susikurkite vartų dizainą, derantį su jūsų namo durimis ar kitais elementais - ir garažo vartai bus jūsų pačių kūrybos vaisius. Viskas, ko mums reikia - tai nišos matmenys ir eskizas ar patikusių vartų nuotrauka. Pridėtiniai dekoro elementai gaminami iš nerūdijančiojo plieno. Taip pat galima rinktis iš mūsų siūlomų dizainų įvairovės.



A-06



A-14



A-04



A-08



A-17

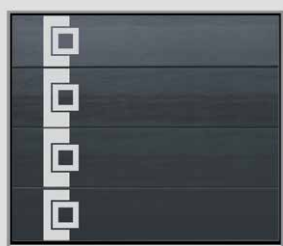

A-18



A-39



Individualus dekoras



Daugiau variantų rasite
DESIGN by RYTERNA kataloge



A-25



A-28



AW-02



A-29



AW-14



A-27

Įstiklinti segmentai

Permatomus segmentus galima derinti prie namo langų ar durų. Galima rinktis aliuminio rėmo, darančių spalvų arba aukso ąžuolo apdailos.

Dvigubi akrilo langai gali būti skaidrūs, matiniai, raštuoti (šerkšnas), tonuoti arba perforuoti.



Skaidrus

Matinis

Šerkšnas

Tonuotas

Perforuotas

Dvigubi PVC langeliai

Siūlome platų langelių bei tarp stiklų montuojamų juostelių pasirinkimą. Akrilinių langų rėmų ir dekoratyvinių juostelių spalva gali būti derinama su vartų, durų ar kitų namo elementų spalva.



Nerūdijančio plieno langeliai

Langeliai suteiks jūsų garažo vartams šiuolaikiškumo ir išskirtinumo. Rinkitės mūsų rekomenduojamas formas ir stilius, arba susikurkite savo.



MAXI 315 x 315 mm

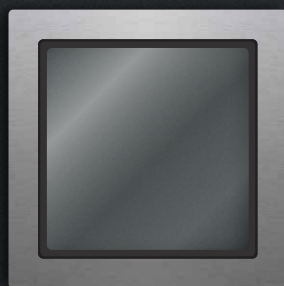

MIDI 235 x 235 mm



MINI 155 x 155 mm



MAXI 315 mm



MIDI 235 mm



MINI 155 mm



805 x 155 mm

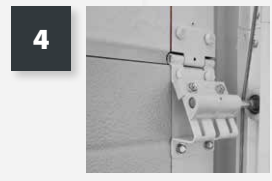
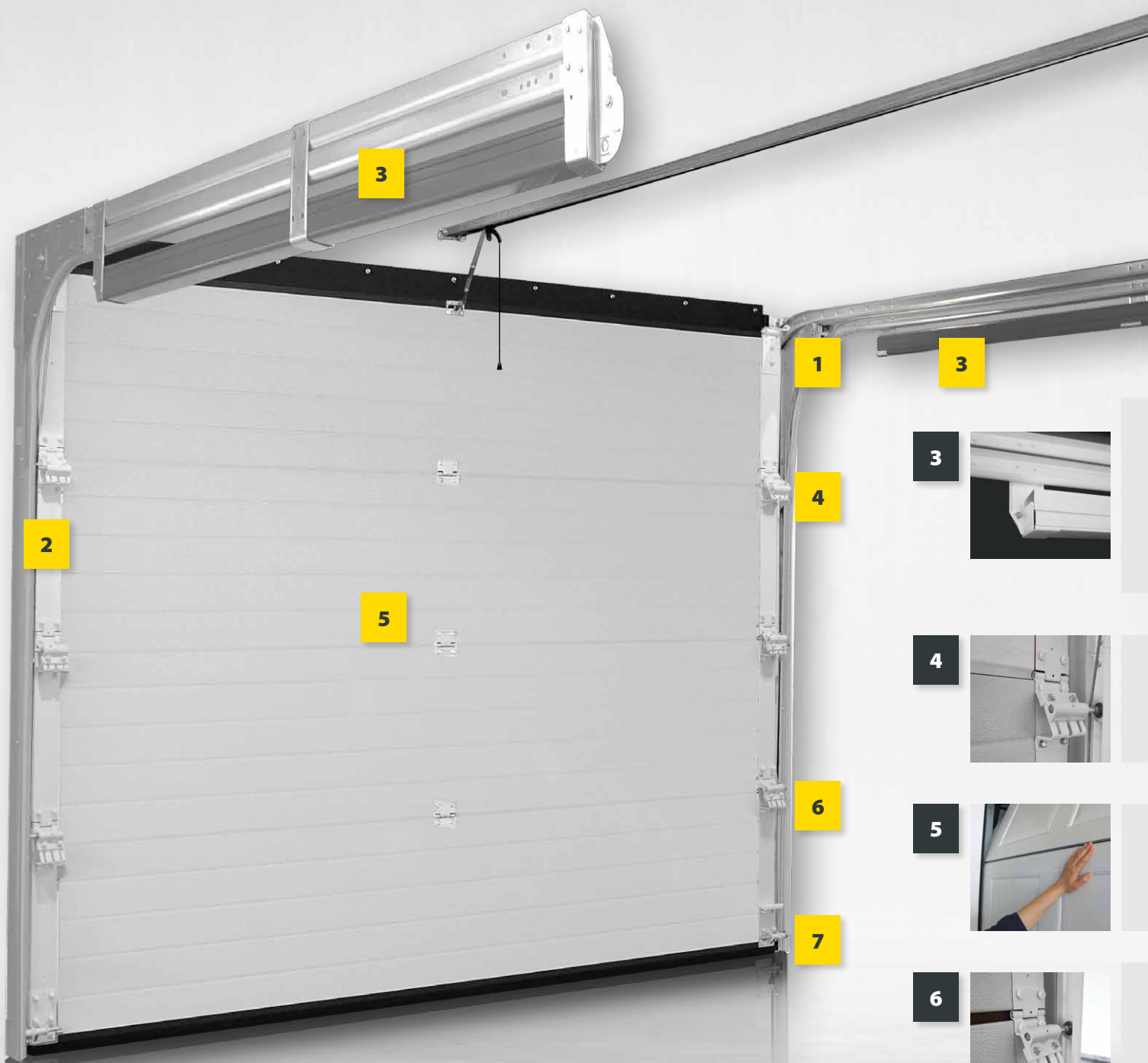

1
 Pramoninės klasės bėgiai užtikrina patikimą ir saugų vartų veikimą.

2
 Šoninės sandarinimo gumos užtikrins vartų sandarumą nuo apačios iki viršaus. Taip pat, padės išvengti pirštų sužalojimų.

Vartų modelis R40

R40 segmentinius garažo vartus įvertins tiek užsakovai, tiek montuotojai. Dėl minimalaus būtino vartų pakėlimo virš sąramos aukščio ir būtino sienų pločio nišos šonuose, jie yra idealus sprendimas tiek statant naujus namus, tiek renovuojant senus. Pagal konkrečius matmenis pagaminti ir gamykloje sukomplektuoti R40 vartai - lengvi ir greitai sumontuojami.

8

Įtempimo spyruoklių konstrukcija. Montuojamos šonuose, po bėgiais ar virš jų, gamykloje surenkamos uždaros spyruoklės užtikrina lengvą vartų montavimą ir saugią eksploataciją. Keturių spyruoklių sistema apsaugo vartus net jei viena spyruoklė nutrūksta.

Ratukai su rutuliniais guoliais. Nailonu padengti ratukai garantuoja ilgaamžiškumą ir tylų vartų veikimą.

Pirštų apsauga. Saugūs, pirštų neprispaudžiantys segmentai, veikiant vartams, apsaugo nuo sužalojimų

Kraštiniai vyriai su reguliuojama ratukų kreipiančiaja užtikrina puikias eksploatacines savybes ir neleidžia ratukams nuvažiuoti nuo bėgių.

Patogi vidinė rankena montuojama apatiniame kampe. Praverčia nutrūkus elektros tiekimui.

Jūsų patogumui, galima rinktis norimą vartų automatiką

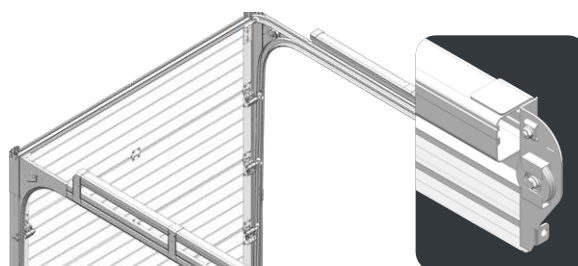

R40-TM

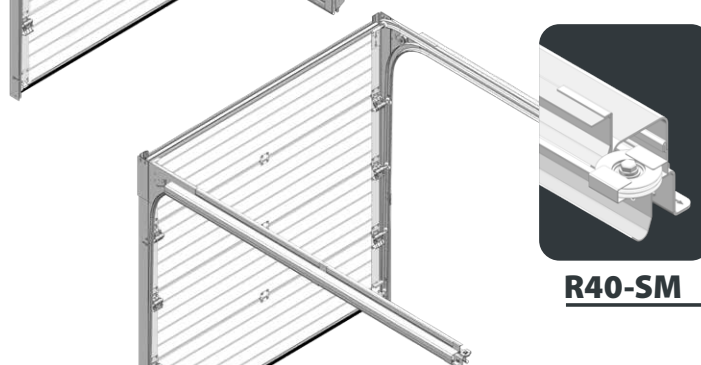

R40-SM



R40-UM

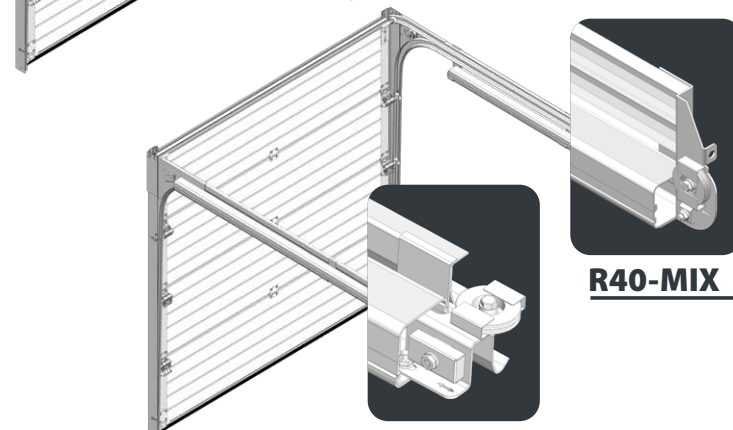

R40-MIX



1

Pramoninės klasės bėgiai užtikrina patikimą ir saugų vartų veikimą.



2

Šoninės sandarinimo gumos užtikrins vartų sandarumą nuo apačios iki viršaus. Taip pat, padės išvengti pirštų sužalojimų.

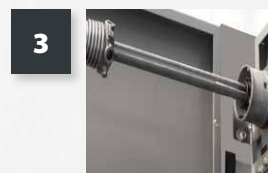

3



4

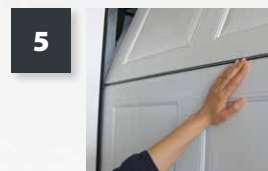

5



6



7



8



Vartų modelis TL

Mūsų gaminamų segmentinių garažo vartų sudedamosios dalys yra sukurtos ir išbandytos sudėtingiausiomis pramoninėmis sąlygomis. Per dešimtmečius trunkančią bendrovės veiklą išstobulinome kiekvieną mūsų vartų detalę. Mes tai vadiname „protinga kokybės kontrole“, kuri vykdoma nuolat.

Įtempimo spyruoklės. Kiekviena mūsų garažo vartų spyruoklė yra komplektuojama su nutrūkimo apsauga.

Ratukai su rutuliniais guoliais. Nailonu padengti ratukai garantuoja ilgaamžiškumą ir tylų vartų veikimą.

Pirštų apsauga. Saugūs, pirštų neprispaudžiantys segmentai, veikiant vartams, apsaugo nuo sužalojimų

Kraštiniai vyriai su reguliuojama ratukų kreipiančiąja užtikrina puikias eksploatacines savybes ir neleidžia ratukams nuvažiuoti nuo bėgių.

Patogi vidinė rankena montuojama apatiniame kampe. Praverčia nutrūkus elektros tiekimui.

Jūsų patogumui, galima rinktis norimą vartų automatiką

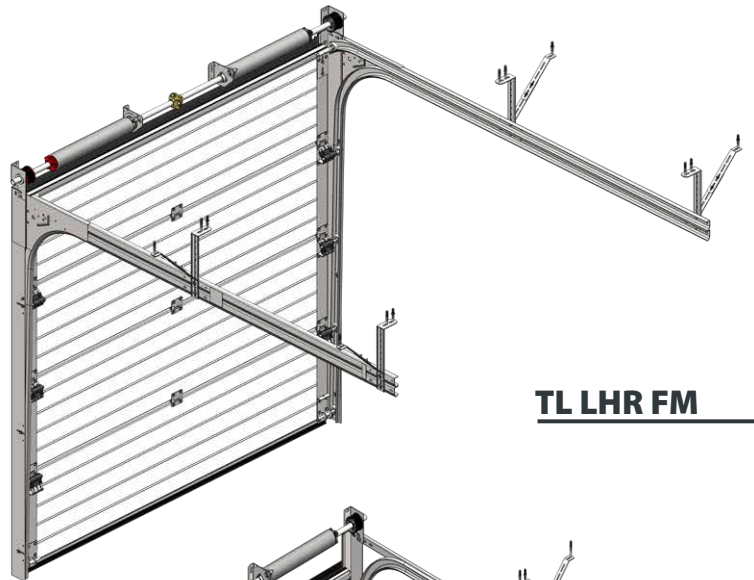

TL LHR FM

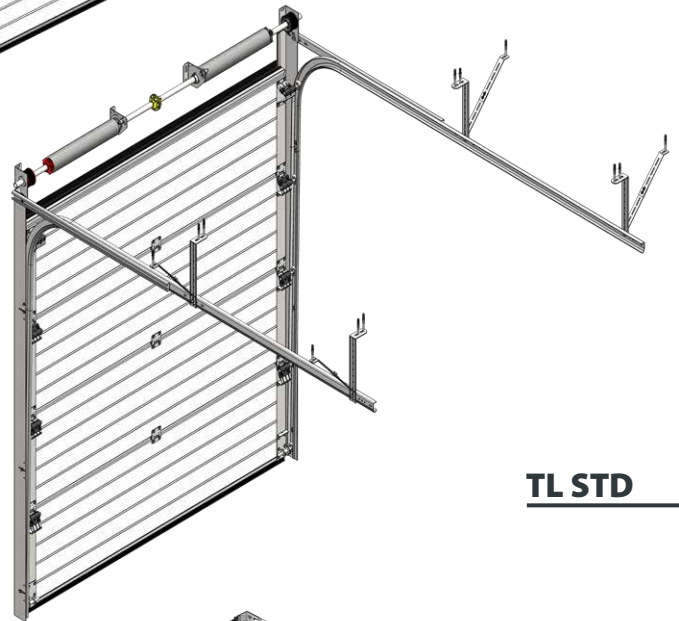

TL STD

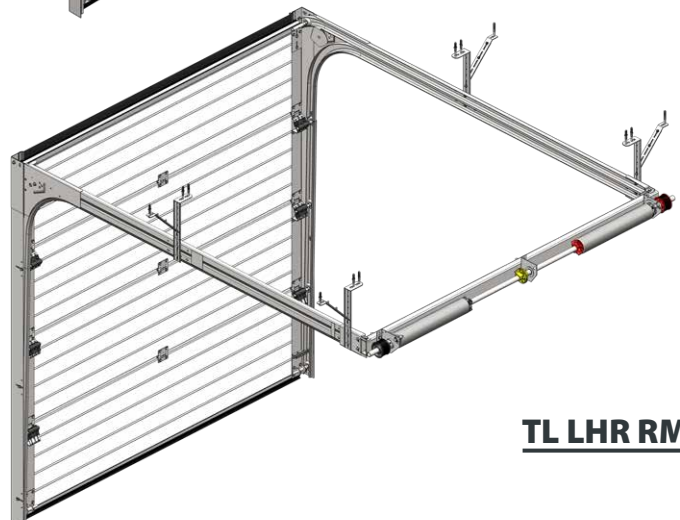

TL LHR RM



Vartų modelis SH2

Dvivėriai garažo vartai yra patogus pasirinkimas namų savininkams. Jie užtikrina greitą ir lengvą patekimą į garažą, be to, padeda išlaikyti pastovią temperatūrą garaže visais metų laikais.



1-2



Galima rinktis ispaniško tipo (Espagnolette) užraktą, kurio dėka, kita vartų pusė liks uždaryta.

3



Rankena, skirta atidaryti kita vartų pusę be pastangų. Standartinis pasirinkimas : viršutinis ir apatinis sklėsčiai.

4



Reguliuojamas varčios atidarymo kampas 90 - 140 laipsnių.

5



Varčios fiksatorius, padeda duris išlaikyti atidarytas. Lengvai užfiksuojamas ir atleidžiamas. Saugus naudoti net ir stipraus vėjo sąlygomis.

6



Nerūdijančio plieno slenksčio S5 apdaila. Suteikia papildomo grožio dvivėriams vartams ir apsaugo slenksčio dažus nuo nusidėvėjimo.

7



Apsauginiai kaiščiai, apsaugo nuo įsibrovimo.



Vartų modelis SSD

Į šoną nustumiami garažo vartai - tai šiuolaikinis, taupantis erdvę ir patogus sprendimas. Priešingai nei tradiciniai, į viršų pakeliami garažo vartai - šie vartai atsidaro į šoną stumiant bėgeliais, sumontuotais sienoje. Tai puikus pasirinkimas riboto aukščio ar neįprastų matmenų angų garažams. Vartai lengvai valdomi ir atrodo estetiškai.

4

1



Jūsų patogumui, galima rinktis norimą vartų automatiką

2



Vartams be automatikos galima rinktis spyną.

3



Sandarinimo šepėčių juostelė per visą perimetrą.

4



Ratukai su rutuliniais guoliais, itin tvirtos kreipiančiosios ir solidūs bėgiai, sukurti vartams, kurių plotas gali siekti net 30 kvadratinų metrų.

5



Apatinis bėgis gali būti tvirtinamas prie grindų – lengva montuoti ir jokios techninės priežiūros.

Dirbtinės sąramos ir rėmai

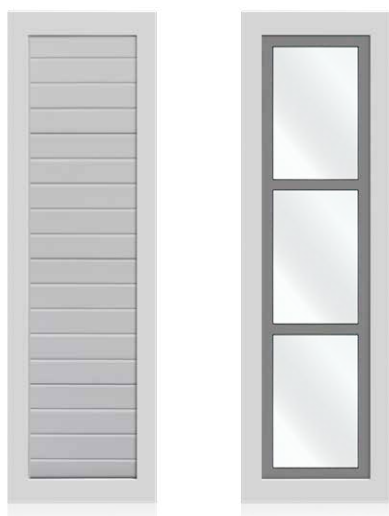

Vertikali dirbtinė sąrama

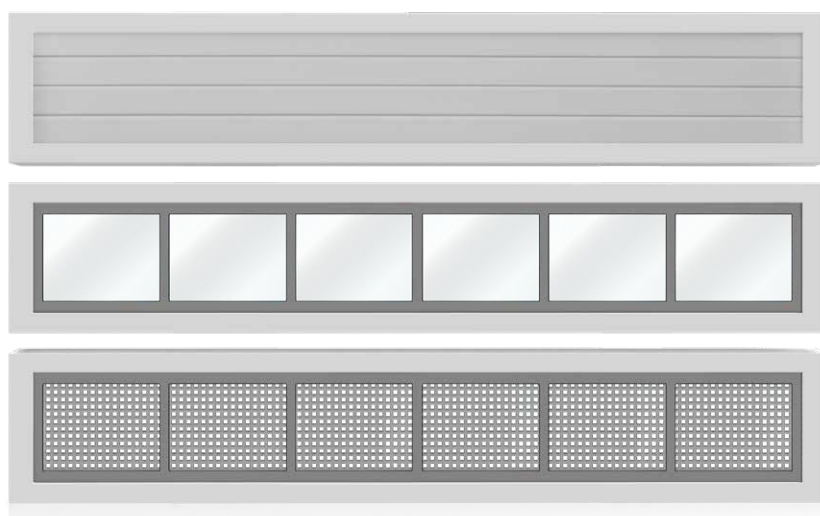

Horizontali dirbtinė sąrama



Tik ALU sąramos profilis
120 mm; 180 mm



Aliuminis rėmo profilis
85x40x40 mm

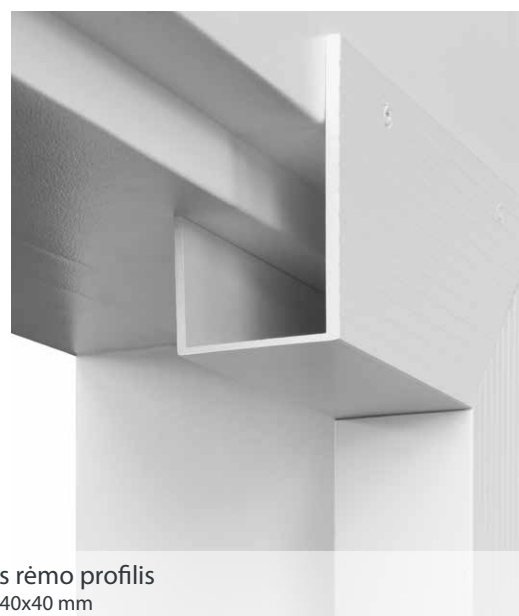

ALU rėmas (montavimas priekyje)
Sąrama + statramsčiai
Sąrama 120 mm (tinka LHR RM ir R40)
Sąrama 180 mm (tinka LHR FM)
Statramsčiai 100 mm



Aliuminio rėmas su
apdailos juostomis



Priedai

Dauguma mūsų vartų naudojami su automatika, o vartų modeliams be automatikos, siūlome spynų ir rankenų komplektus.



Universali spyna



Spyna su nerūdijančio plieno apdaila ir rankena



Universali rankena



Cilindro formos spyna



Cilindro formos rankena



Landa gyvūnams



Dažytos ventiliacinės grotelės



Integruota pašto dėžutė (vaizdas iš vidaus)



Integruota pašto dėžutė (vaizdas iš lauko)



Galima užsakyti baltas vartų įrangos detales (vyrius, viršutinį ir apatinį kronšteinus) ir net visą bėgių sistemą.

Nestandartiniai sprendimai

Pagal užsakymą gaminami garažo vartai - puiki galimybė klientui, norinčiam personalizuoti namų eksterjerą pagal savo stilių ir namo architektūrinės ypatybes.



GARAŽO VARTAI
APKLIJUOTI MAUMEDŽIO LENTELĖMIS



**11 METRŲ PLOČIO GARAŽO VARTAI
APKLIJUOTI ŽALIO VARIO SKARDOS LAKŠTAIS**



**GARAŽO VARTAI SUMONTUOTI LYGIAI SU FASADU
SUTEIKIA GALIMYBĘ JUOS PASLĖPTI**



**GARAŽO VARTAI
APKLIJUOTI MAUMEDŽIO LENTELĖMIS**

Suderintas



KIEMO VARTAI IR TVOROS

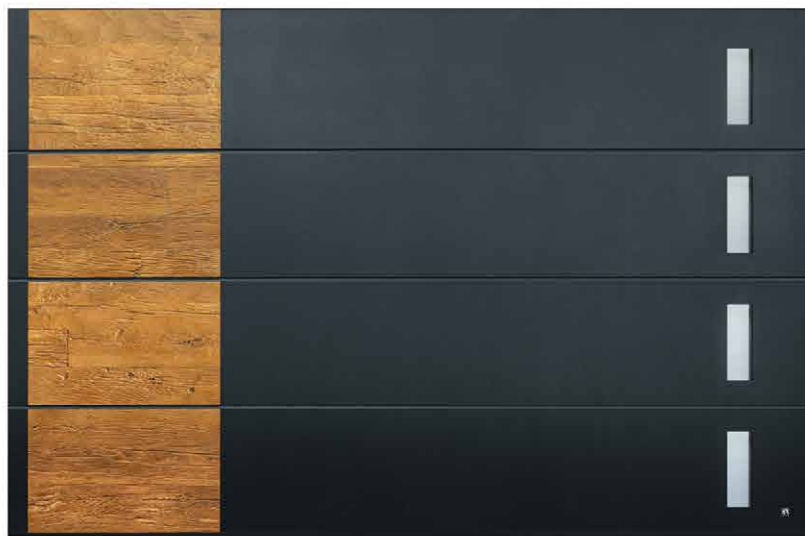

GARAŽO VARTAI



LAUKO DURYS

- Šio katalogo nuotraukos iliustruoja specifinės konfigūracijos gaminius, todėl galite matyti kai kurias detales, kurių įprastai nėra baziniuose gaminių modeliuose.
- Čia pateikta informacija nėra teisiškai įpareigojantis pasiūlymas. • Mes pasiliegame teisę koreguoti dizainą be išankstinio perspėjimo. • Šioje brošiūroje pateiktos spalvos yra iliustracinės ir gali skirtis nuo faktinių gaminio spalvų. • **Visos teisės saugomos.**
- Griežtai draudžiama spausdinti ir platinti šį katalogą (visą ar tik jo dalį) be išankstinio, rašytinio, **RYTERNA** sutikimo.

RYTERNA
INTERNETE ryterna.lt



RYTERNA
VIRTUALUS
TURAS

