

# Ryterna R40 SM Garažo vartai

## Vartų dalių sąrašas

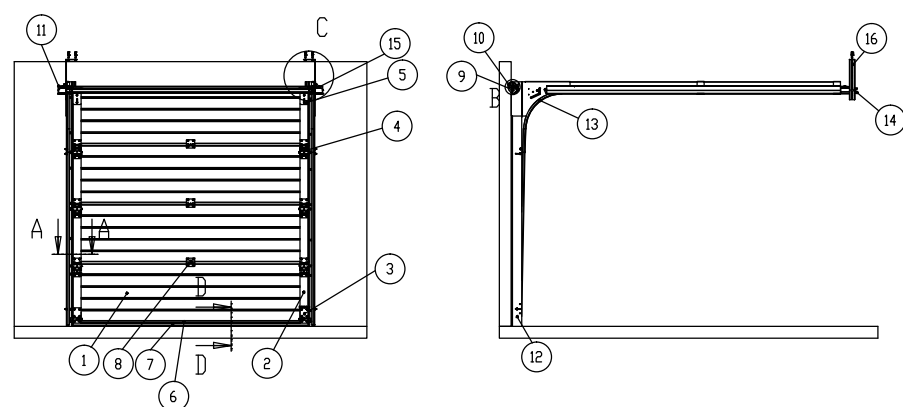

Nr.	Detalės
1	Vartų sekcija
2	Sekcijos antgalis
3	Apatinis ratuko laikiklis
4	Soninis ratuko laikiklis
5	Viršutinis ratuko laikiklis
6	Apatinis profilis
7	Apatinis sandarinimas
8	Vidurinis lankstas
9	Viršutinis profilis
10	Viršutinis sandarinimas
11	PVC Spyruoklės vamzdis
12	Vertikalus kampas
13	Bėgis
14	Liniuotė (papildomai)
15	Liniuotės laikiklis (papildomai)
16	Kreipiančiųjų tvirtinimo profilis

## Vartų skerspjūviai ir detalūs vaizdai

A-A(5:1)

Vertikalaus kampo tvirtinimo į sieną tipai:

a) Tvirtinimas į betoną arba mūrą

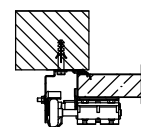

b) Tvirtinimas į medį arba metalinį vamzdį

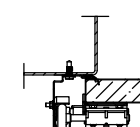

B(10:1)

Viršutinio sandarinimo pozicija

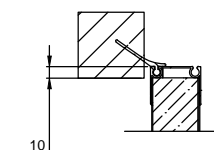

C(5:1)

Horizontalaus bėgio tvirtinimo į lubas tipai:

a) Tvirtinimas į betoną

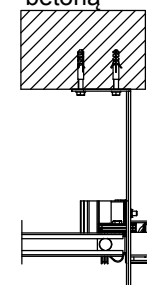

b) Tvirtinimas į medį arba metalinį vamzdį

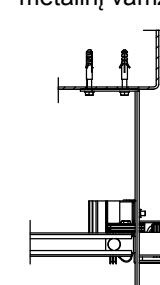

D-D(5:1)

Apatinis sandarinimas ir durelių slenksčiai:

a) Be durelių

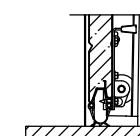

## Vartams reikalinga vieta

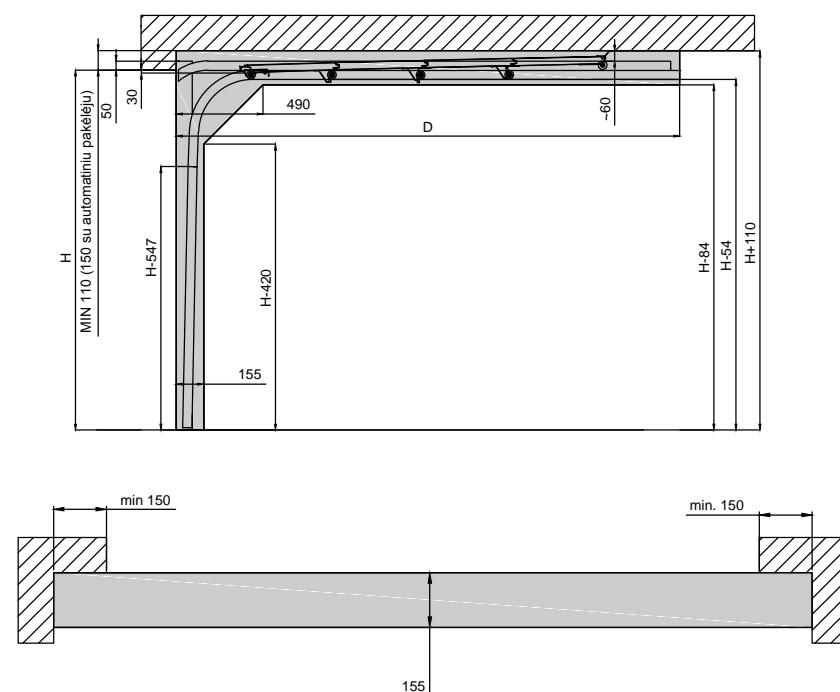

Vidus



Ryterna Group

Tel.: +370 37 490990

www.Ryterna.eu

Braižė

Juozas Petrikas

Data

2016.02.10